

特長

業界標準センサーコネクタ (e - CON) 対応のターミナルです。
e - CON3極用とe - CON4極用を用意いたしました。

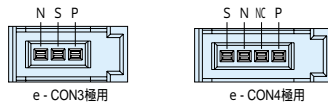

32点用は各社PLCに対応機種をとりそろえています。
分散配置用として8点用、16点用をラインアップしています。
PLCとの接続用ケーブルも用意しています。

ご注文に際して

PSE - V6 - ECON3 32 MI - I

32点用のみ選択可能

基本形式 : PSE...e - CON搭載形コネクタユニット
 搭載コネクタタイプ (PLC 接続側) : 形式記号
 (93ページの「搭載コネクタ一覧表」よりご選択下さい。)
 e - CON仕様 : ECON3...3極
 ECON4...4極
 I/O点数 : 08...8点
 : 16...16点
 : 32...32点
 対応PLCメーカー記号 : MI ...三菱電機製
 YO...オムロン製・横河電機製
 I/O区分 : I...入力用
 : O...出力用

一般仕様

端子ピッチ	7.62mm(ねじアップ式)
適合電線	最大1.25mm ²
締付トルク範囲	0.5 ~ 0.75N・m(圧着端子接続時)
定格	DC24V
定格電流	1A
商用周波耐電圧	AC2000V(50/60Hz)・1分間(対アース間)
絶縁抵抗	DC500Vメガにて1000M 以上(対アース間)
雷インパルス	1.2/50μs 4000V
耐振動性	10 ~ 55Hz
耐衝撃性	491m/s ²
周囲温度(動作)	-20 ~ +55
周囲温度(保管)	-25 ~ +85
相対湿度	45 ~ 85% R.H.
取り付け方法	DINレールまたは直接取り付け
搭載コネクタ	e - CON(各社のe - CONコネクタを使用することができます。)

搭載コネクタ一覧

形式 記号	メーカー名	コネクタ形式		
		8点用	16点用	32点用
2	オムロン	XG4A-1031	XG4A-2031	XG4A-4131
3	日本航空電子工業	PS-10PE-D4T1-LP1	PS-20PE-D4T1-LP1	PS-40PE-D4T1-LP1
4	ヒロセ電機	HIF3BA-10PA-2.54DSA	HIF3BA-20PA-2.54DSA	HIF3BA-40PA-2.54DSA
5	富士通	FCN-704Q01-AU/M	FCN-704Q020-AU/M	FCN-704Q040-AU/M
6	富士通			FCN-364P040-AU
7	本多通信工業	MFC-10RPM	MFC-20RPM	MFC-40RPM
10	山一電子	FAP-1001-1204-OBS	FAP-2001-1204-OBS	FAP-4001-1204-OBS
11	ケル	6201-010-256	6201-020-256	6201-040-256
12	第一電子	FRC5-C10S53T-OL	FRC5-C20S53T-OL	FRC5-C40S53T-OL
13	JST		RX-H201TD-1190	RX-H401TD-1190
14	住友3M	3662-6002LCSC	3428-6002LCSC	3432-6002LCSC

寸法図

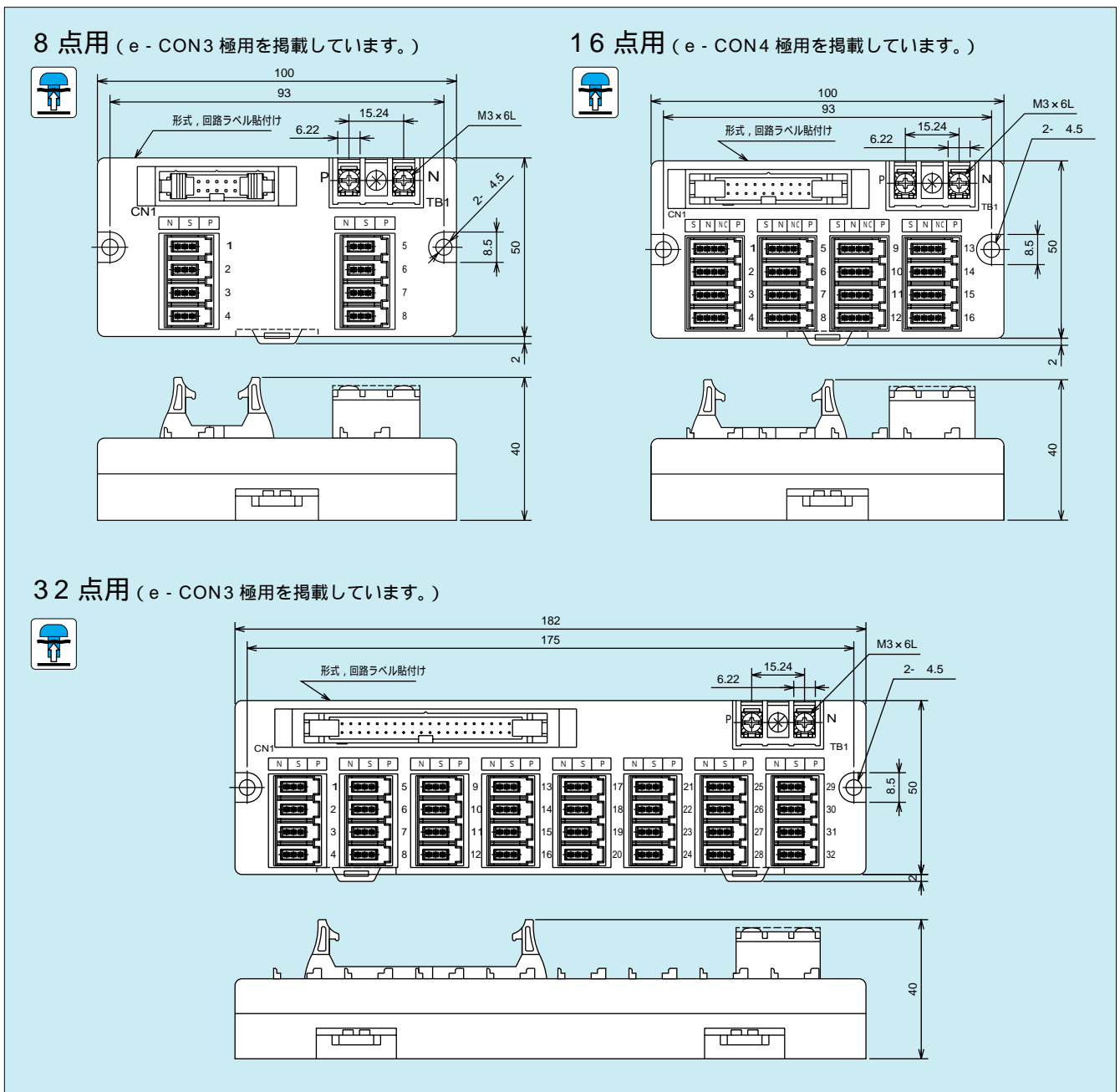

PSEseries

回路図 (e - CON3 極用)

8点用

PSE-V * -308
入力/出力用

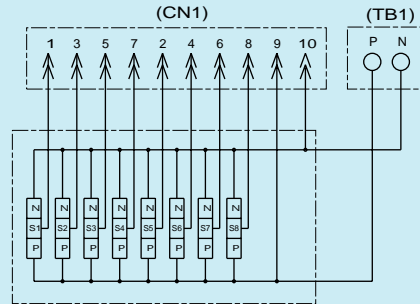

16点用

PSE-V * -316
入力/出力用

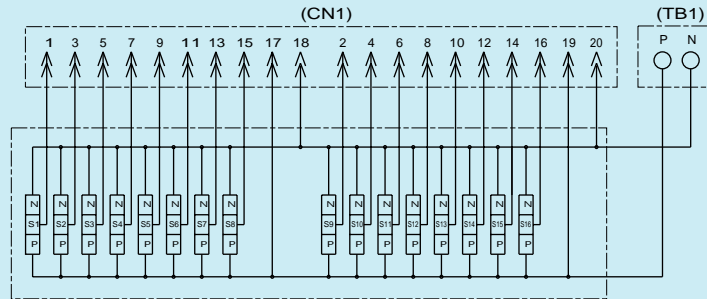

32点用 (三菱電機製 PLC 対応)

PSE-V * -332-MI-I
入力用

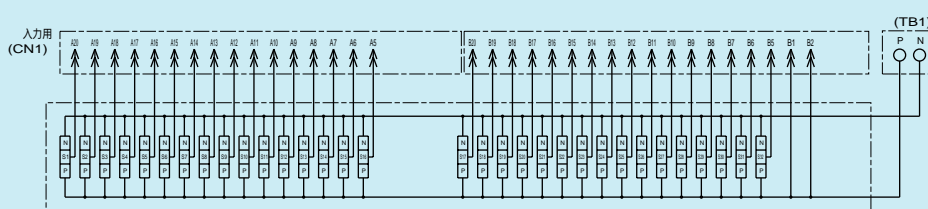

対応PLC機種

入力取 (-I)
A1SX41
AJ35TC1-32D
QX41
QX71
AX42
A1SX42
QX42
QX72

PSE-V * -332-MI-O
出力用

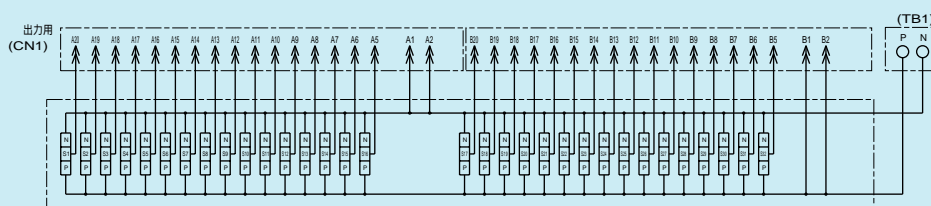

対応PLC機種

出力取 (-O)
A1SY41
AJ35TC1-32T
QY41P, QY42P
AY42
A1SY42
A1SY42P

32 点用 (オムロン製 PLC 対応)

PSE-V *-332-YO-I

入力用

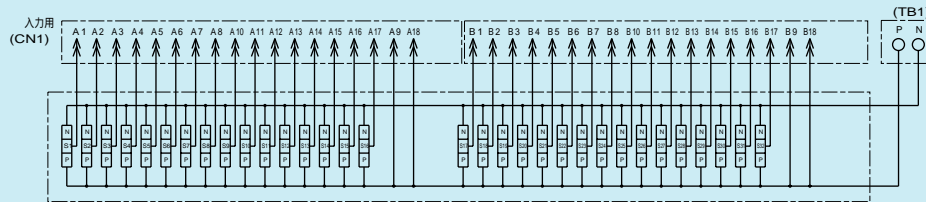

対応PLC機種

入力用 (-I)
C200H-ID216
CQM1-ID213
C500-ID219
C200H-ID217

PSE-V *-332-YO-O

出力用

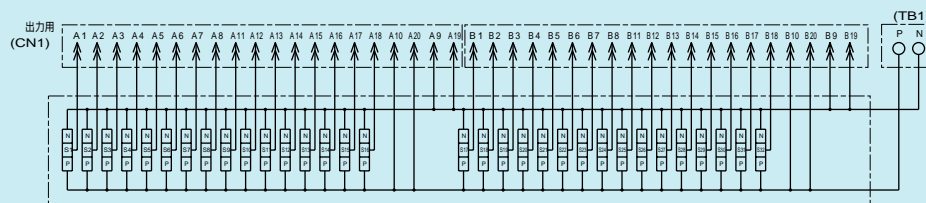

対応PLC機種

出力用 (-O)
C200H-OD218
CQM1-OD213
C500-OD213
C200H-OD219

32 点用 (横河電機製 PLC 対応)

PSE-V *-332-YO-I

入力用

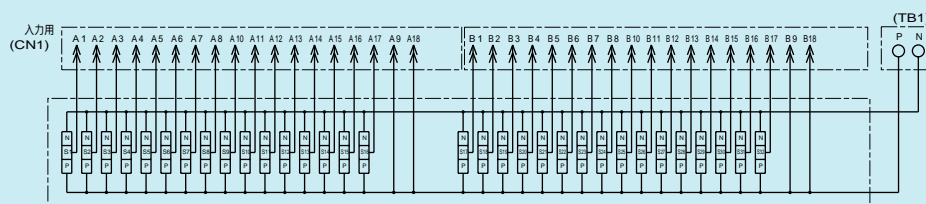

対応PLC機種

入力用 (-I)
F3XD32-3F
F3XD32-4F
F3XD32-5F
F3XD32-3N
F3XD32-4N
F3XD32-5N
F3XD64-3F
F3XD64-4F
F3XD64-3N
F3XD64-4N

PSE-V *-332-YO-O

出力用

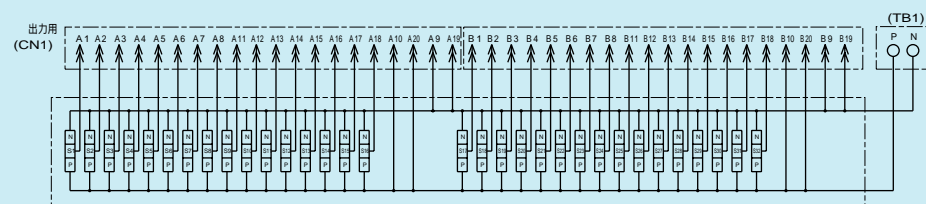

対応PLC機種

出力用 (-O)
F3YD32-1A
F3YD-64-1F
F3YD64-1A

PSEseries

回路図 (e - CON4 極用)

8点用

PSE-V * -408
入力/出力用

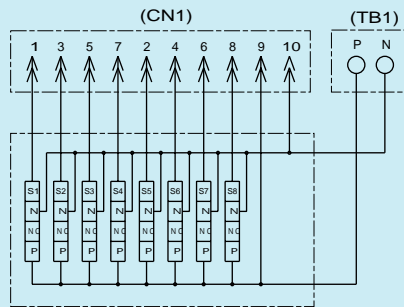

16点用

PSE-V * -416
入力/出力用

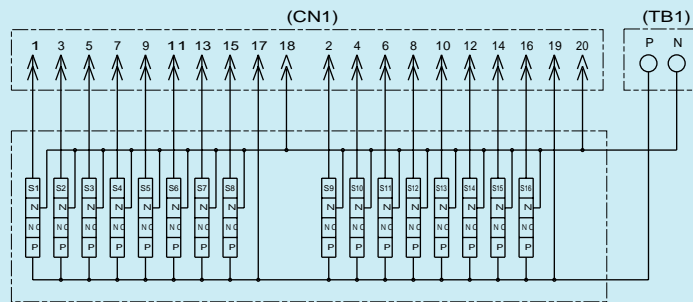

32点用 (三菱電機製 PLC 対応)

PSE-V * -432-MI-I
入力用

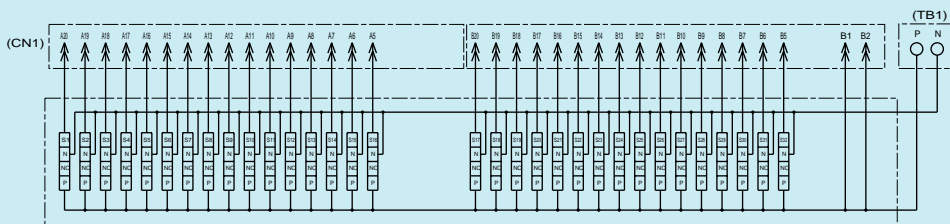

対応PLC機種

入力取 (-I)
A1SX41
AJ35TC1-32D
QX41
QX71
AX42
A1SX42
QX42
QX72

PSE-V * -432-MI-O
出力用

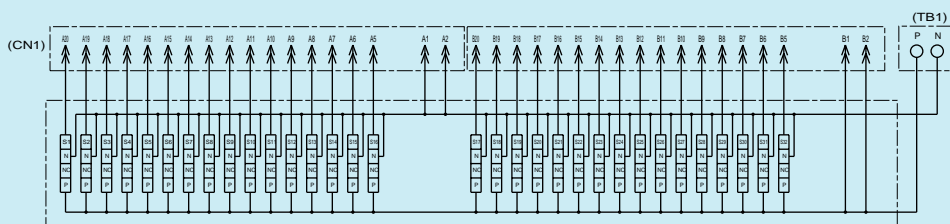

対応PLC機種

出力取 (-O)
A1SY41
AJ35TC1-32T
QY41P, QY42P
AY42
A1SY42
A1SY42P

32点用(オムロン製 / 横河電機製 PLC 対応)

PSE-V*-432-YO-I

入力用

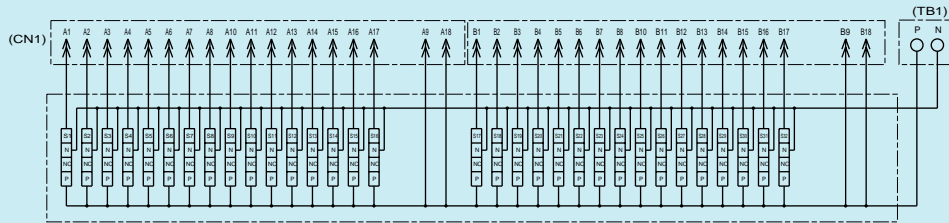

オムロン製
対応PLC機種

入力用(-I)
C200H-ID216
CQM1-ID213
C500-ID219
C200H-ID217

横河電機製
対応PLC機種

入力用(-I)
F3XD32-3F
F3XD32-4F
F3XD32-5F
F3XD32-3N
F3XD32-4N
F3XD32-5N
F3XD64-3F
F3XD64-4F
F3XD64-3N
F3XD64-4N

PSE-V*-432-YO-O

出力用

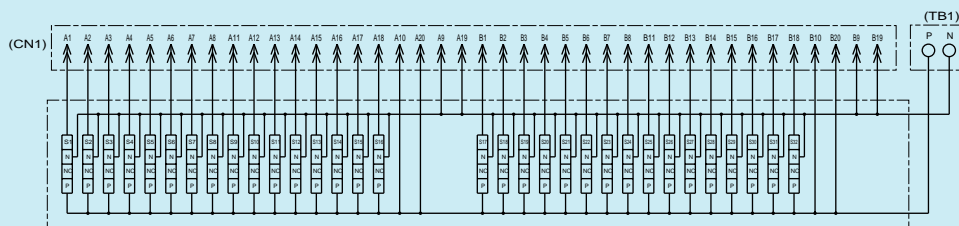

オムロン製
対応PLC機種

出力用(-O)
C200H-OD218
CQM1-OD213
C500-OD213
C200H-OD219

横河電機製
対応PLC機種

出力用(-O)
F3YD32-1A
F3YD-64-1F
F3YD64-1A