

PSD/PXDseries

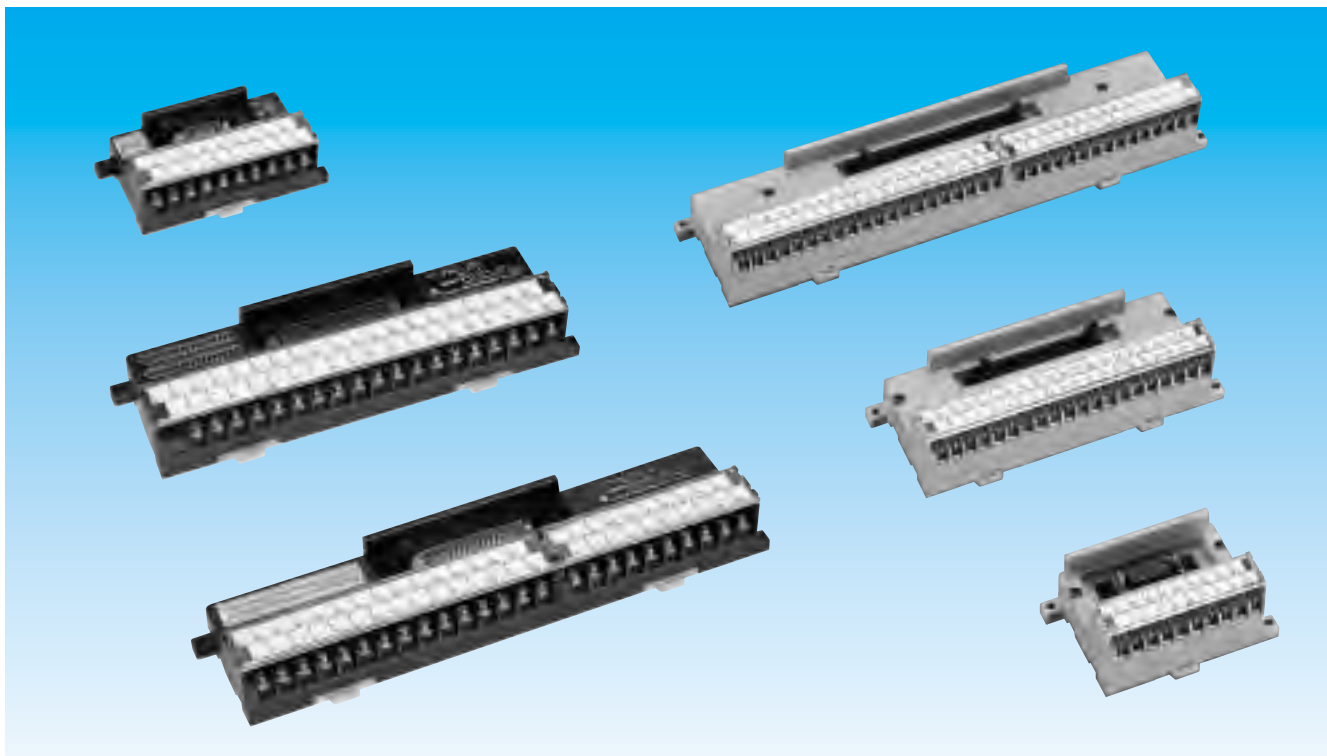

特長

ねじアップ式端子台を搭載したPXDシリーズとセルフアップ式端子台を搭載したPSDシリーズをラインアップ。

極数は20極、28極、30極、34極、37極、40極、50極の7種類から選択できます。

コネクタの取り付け方向は垂直タイプと水平タイプの2種類。

UL・C-UL・CSA規格認定品です。

ご注文に際して

PS D - 28 24 V 6

- 基本形式 : PS...セルフアップ式
PX ...ねじアップ式
- 端子台極数 : 20,28,30,34,37,40,50
- コネクタ極数 : 端子台の極数と異なる場合のみご指定下さい。
- コネクタ取り付け方向: V...垂直タイプ
H...水平タイプ
- 搭載コネクタタイプ : 形式記号
(14~15ページの「搭載コネクタ一覧表」よりご選択下さい。)

* UL・C-UL・CSA 規格認定品は別途ご指定下さい。

一般仕様

端子台極数	20,28,30,34,37,40,50
端子ピッチ	10.0mm
適合電線	最大2mm ²
締付トルク範囲	0.8~1.2N・m(圧着端子接続時)
端子ねじ	PSD:M3.5×8L PXD:M3.5×7L
定格電圧	125V
定格電流	1A
商用周波耐電圧	AC500V・1分間 (対アース間:AC1000V・1分間)
絶縁抵抗	1000M 以上 充電部 アース間 (DC500Vメガ)
耐振動性	10~55Hz/複振幅1.5mm
耐衝撃性	491m/s ² (50G)以上
周囲温度(動作)	-20~+55
周囲温度(保管)	-25~+85
相対湿度	45~85% R.H.
取り付け方法	DINレールまたは直接取り付け

UL・C-UL・CSA 規格認定仕様は156~159ページをご参照下さい。

セルフアップ/ねじアップ式10mmピッチ端子台 スタンダードサイズ

標準 MIL 規格コネクタ搭載機種

PSD-20V(垂直タイプ)
PSD-20H(水平タイプ)

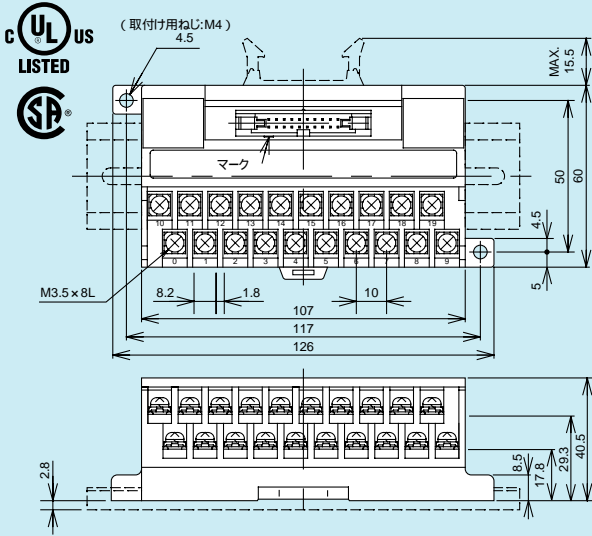

PXD-20V(垂直タイプ)
PXD-20H(水平タイプ)

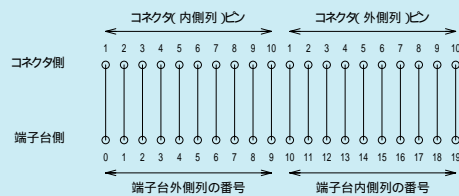
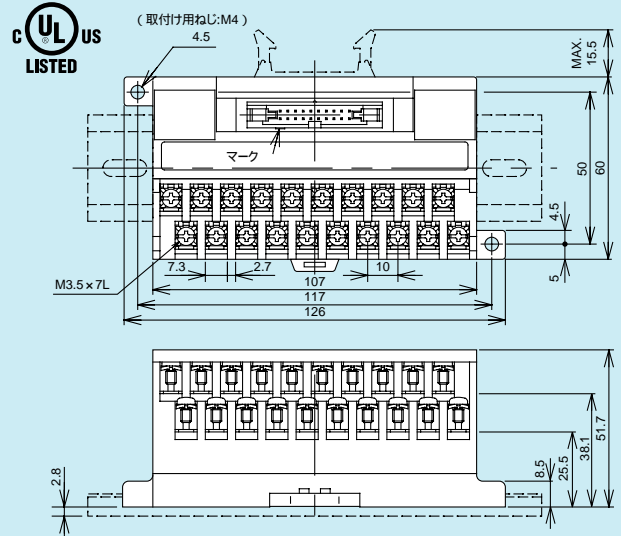

PSD
PXD

PSD-2824V(垂直タイプ)
(オムロン C200H 対応機種)

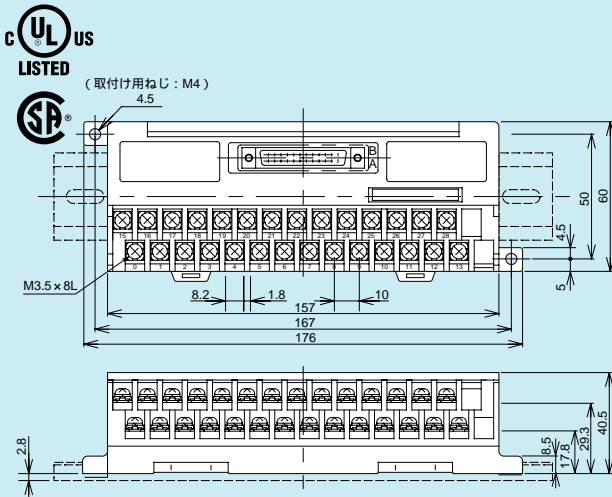

PXD-2824V(垂直タイプ)
(オムロン C200H 対応機種)

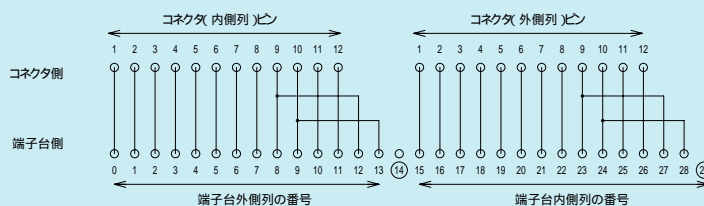
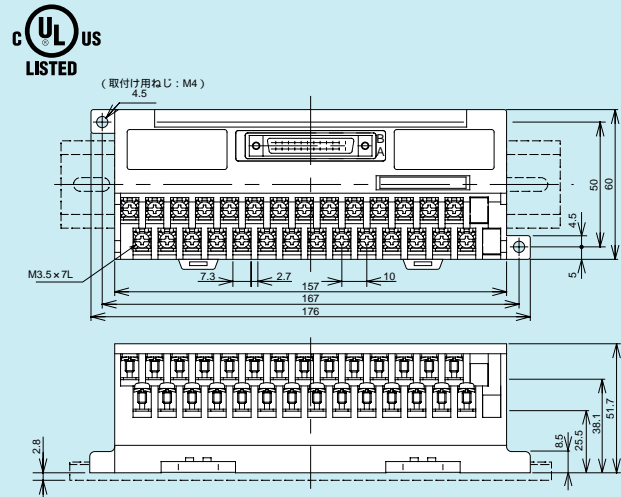

端子台の端子番号に 印を付けたものは、ブランクターミナル付きを標準とします。

PSD/PXD series

標準 MIL 規格コネクタ搭載機種

PSD-30V(垂直タイプ)



(取付け用ねじ: M4)

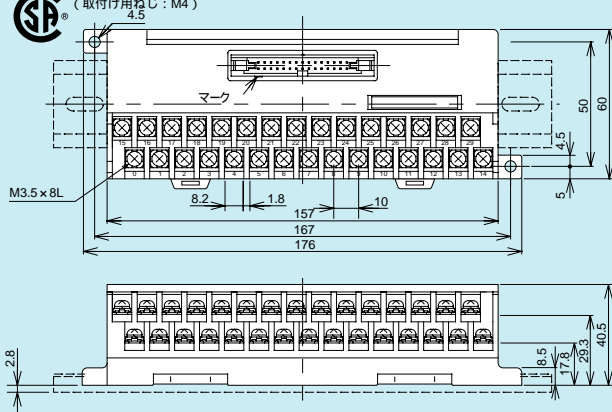

PXD-30V(垂直タイプ)



(取付け用ねじ: M4)

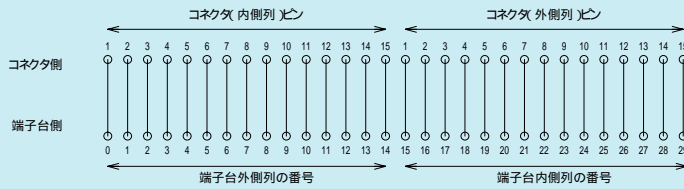
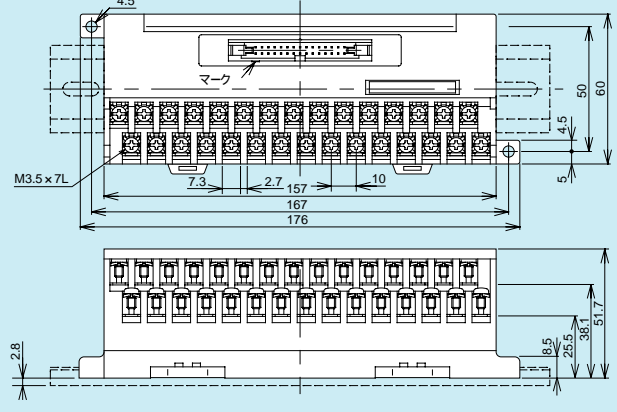

PSD-34V(垂直タイプ) PSD-34H(水平タイプ)



(取付け用ねじ: M4)

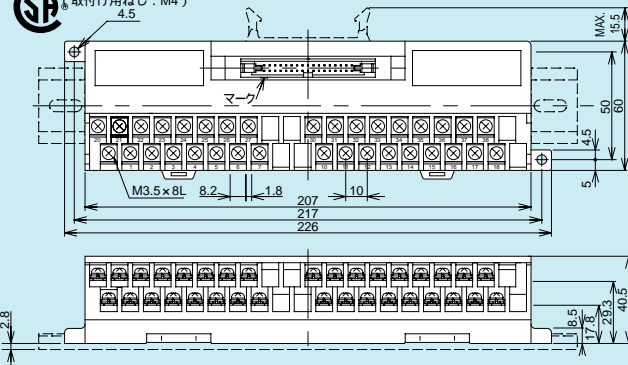

PXD-34V(垂直タイプ) PXD-34H(水平タイプ)



(取付け用ねじ: M4)

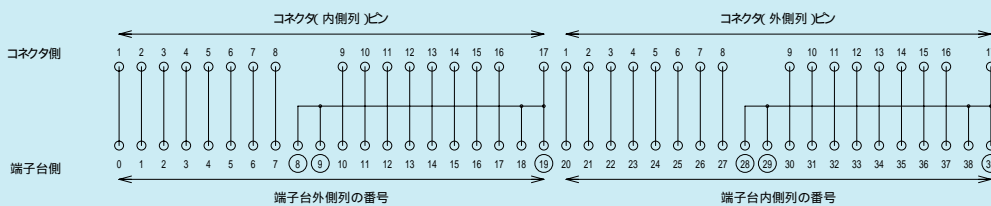
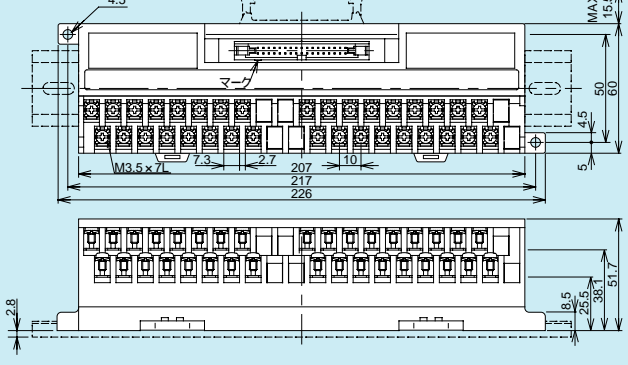

端子台の端子番号に印を付けたものは、ブランクターミナル付きを標準とします。

セルフアップ/ねじアップ式10mmピッチ端子台 スタンダードサイズ

標準 MIL 規格コネクタ搭載機種



PSD-40V(垂直タイプ)
PSD-40H(水平タイプ)



(取付け用ねじ : M4)

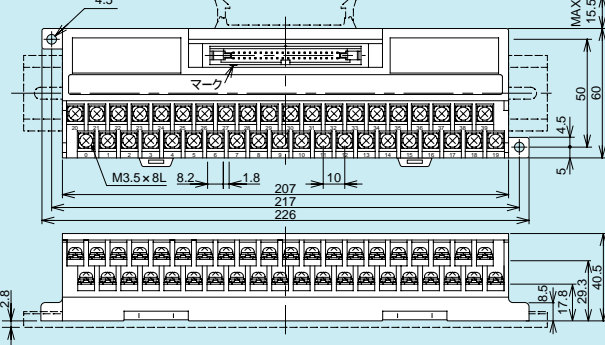

PXD-40V(垂直タイプ)
PXD-40H(水平タイプ)



(取付け用ねじ : M4)

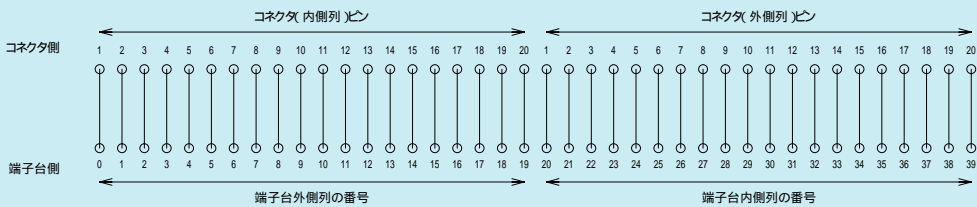
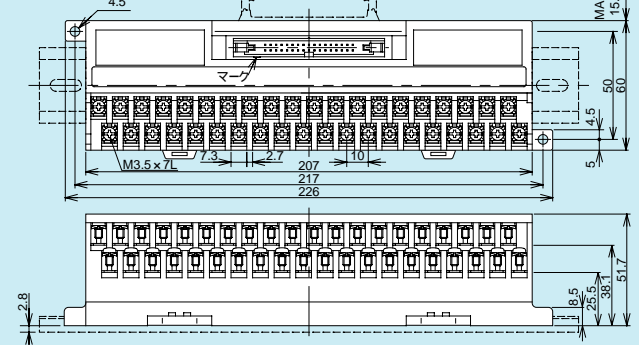

PSD-50V(垂直タイプ)
PSD-50H(水平タイプ)



(取付け用ねじ : M4)

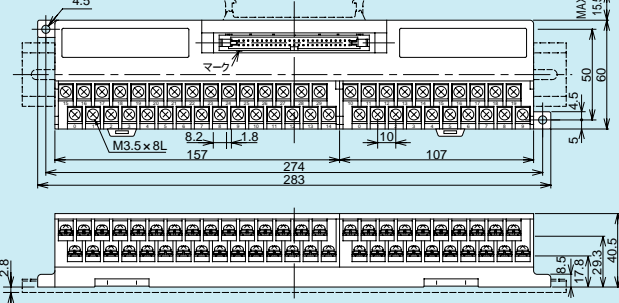

PXD-50V(垂直タイプ)
PXD-50H(水平タイプ)



(取付け用ねじ : M4)

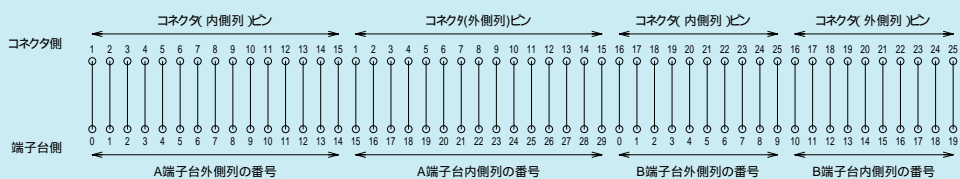
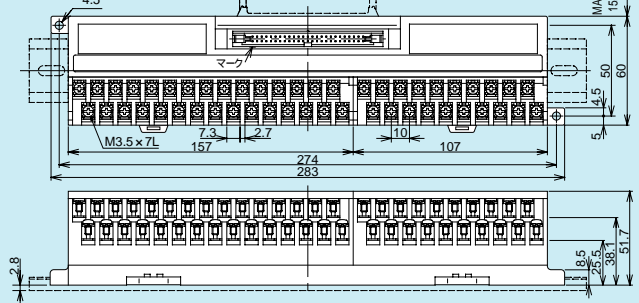

PSD
PXD

PSD/PXD series

各社 PLC 対応機種



PSD-40V6



PXD-40V6

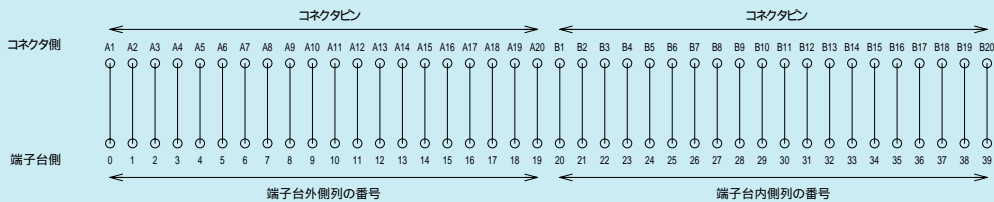
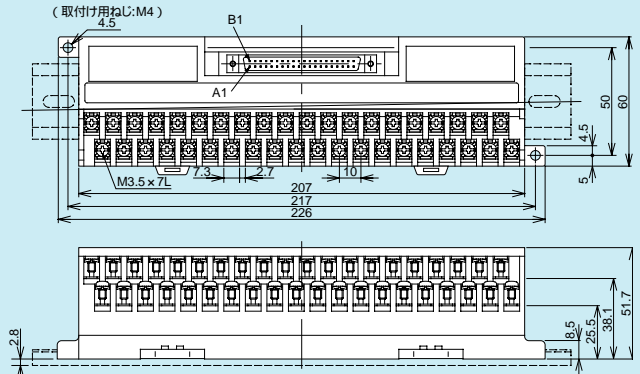
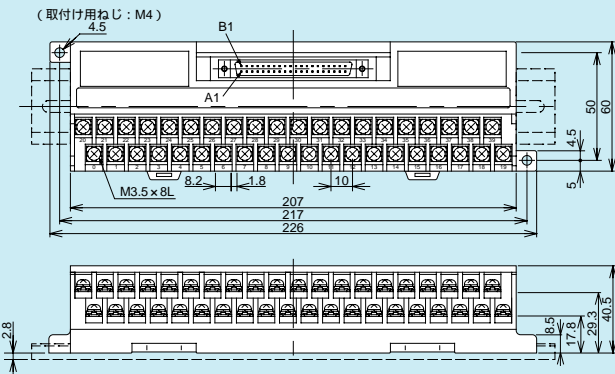

D サブコネクタ搭載機種



PSD-37V3A (JAE 製コネクタ形式 : DC-37P-T-N)
PSD-37V4A (ヒロセ製コネクタ形式 : SDCB-37P)



PXD-37V3A (JAE 製コネクタ形式 : DC-37P-T-N)
PXD-37V4A (ヒロセ製コネクタ形式 : SDCB-37P)

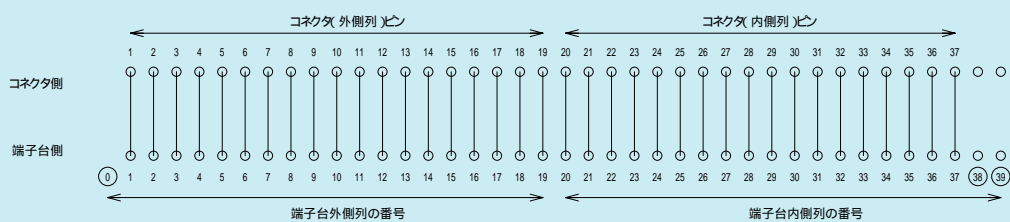
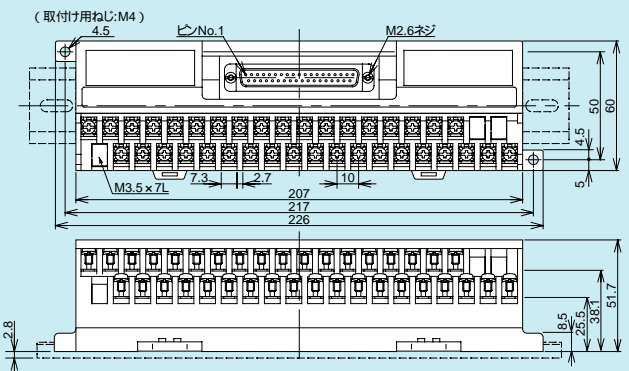
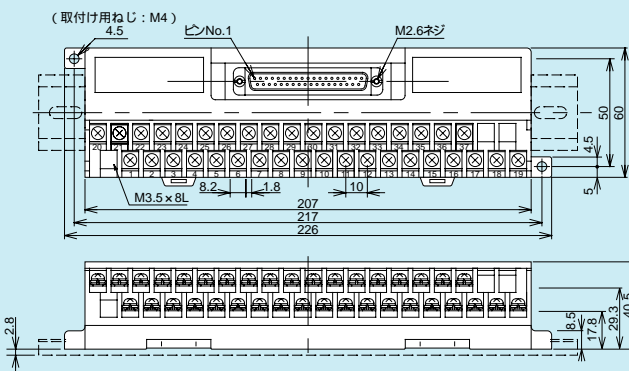

端子台の端子番号に 印を付けたものは、ブランクターミナル付きを標準とします。

セルフアップ/ねじアップ式10mmピッチ端子台 スタンダードサイズ

本多通信工業製 MR 形コネクタ搭載機種



PSD-20V8 (雄コネクタ形式: MR-20RMD2)
PSD-20V8-F (雌コネクタ形式: MR-20RFD2)

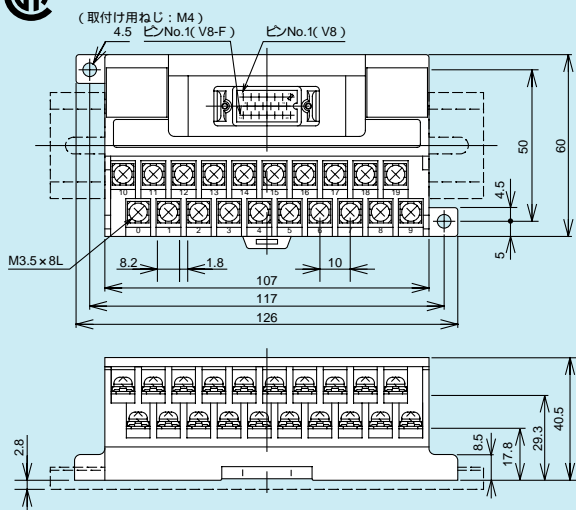

PXD-20V8 (雄コネクタ形式: MR-20RMD2)
PXD-20V8-F (雌コネクタ形式: MR-20RFD2)

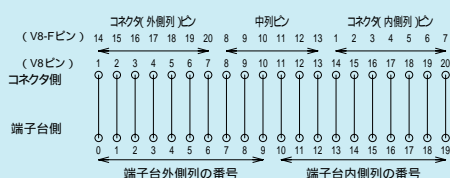
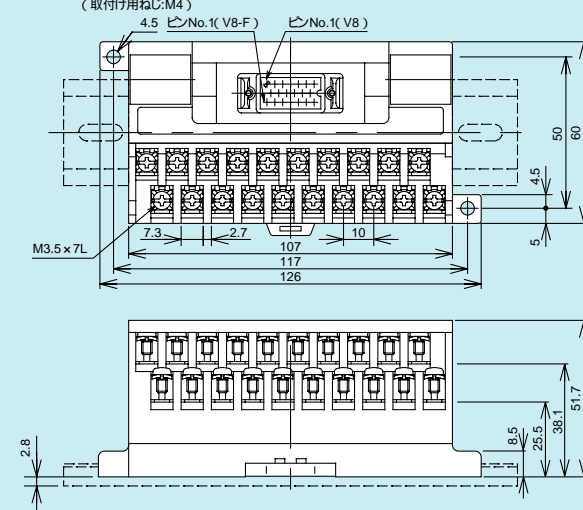

PSD
PXD



PSD-34V8 (雄コネクタ形式: MR-34RMD2)
PSD-34V8-F (雌コネクタ形式: MR-34RFD2)

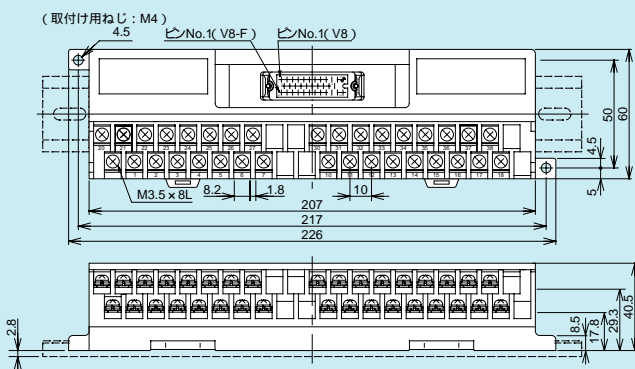

PXD-34V8 (雄コネクタ形式: MR-34RMD2)
PXD-34V8-F (雌コネクタ形式: MR-34RFD2)

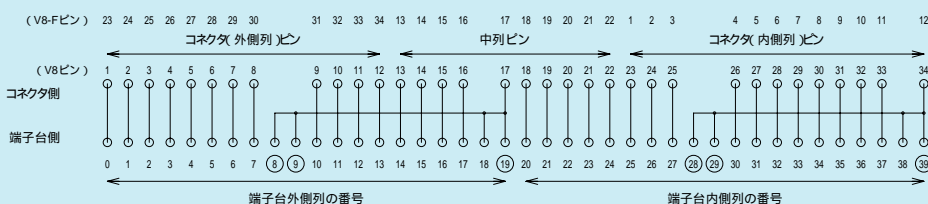
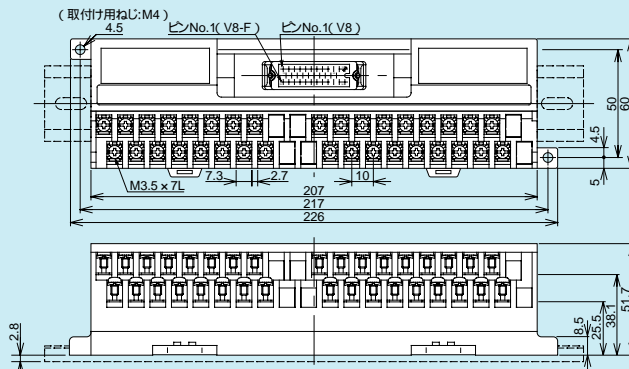

端子台の端子番号に 印を付けたものは、ブランクターミナル付きを標準とします。

本多通信工業製 MR 形コネクタ搭載機種



PSD-50V8 (雄コネクタ形式: MR-50RMD2)
PSD-50V8-F (雌コネクタ形式: MR-50RFD2)



PXD-50V8 (雄コネクタ形式: MR-50RMD2)
PXD-50V8-F (雌コネクタ形式: MR-50RFD2)

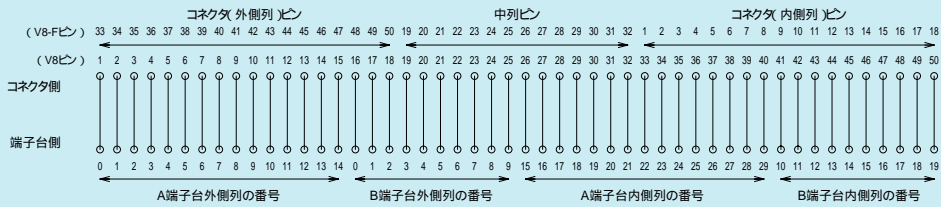
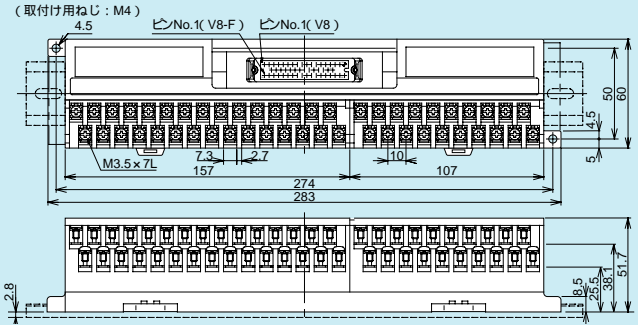
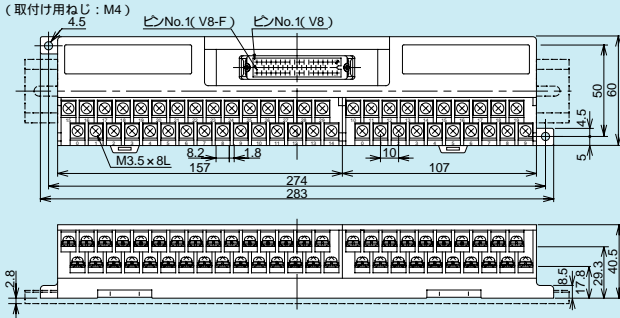

PSD
PXD