

PS7DS/PX7DS series

PS7DS
PX7DS

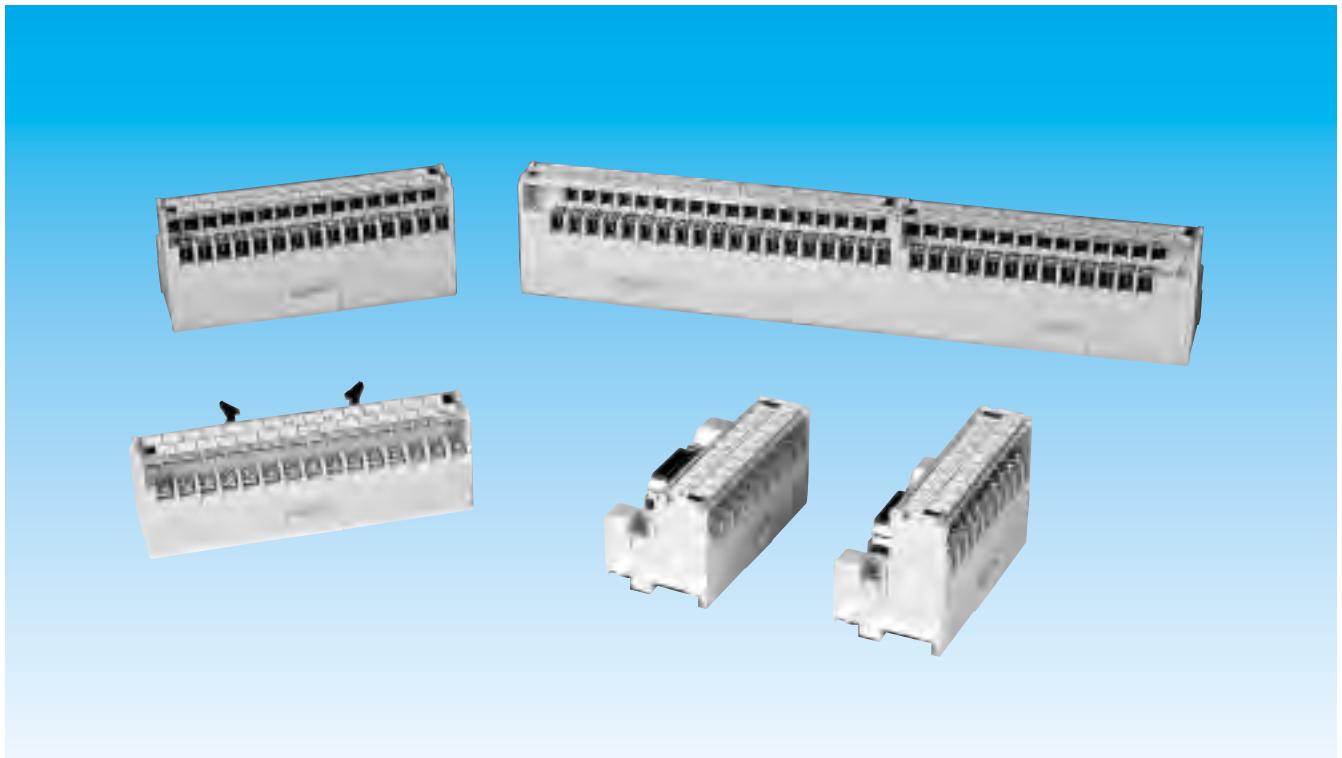

特長

幅寸法 40mm のスリムタイプ。

ねじアップ式端子台を搭載したPX7DSシリーズとセルフアップ式端子台を搭載したPS7DSシリーズをラインアップ。

極数は20極、25極、30極、34極、37極、40極、50極、64極の8種類から選択できます。

コネクタの取り付け方向は垂直タイプ、水平タイプおよび裏面タイプの3種類。(裏面タイプはDINレールに搭載できません。)

UL・C-UL 規格認定品です。

ご注文に際して

PS7DS-40V3

基本形式 : PS7...セルフアップ式
PX7...ねじアップ式

端子台極数 : 20,25,30,34,37,40,50,64

コネクタ取り付け方向: V...垂直タイプ
H...水平タイプ
B...裏面タイプ

搭載コネクタタイプ : 形式記号
(14~15ページの「搭載コネクタ一覧表」よりご選択下さい。)

一般仕様

端子台極数	20,25,30,34,37,40,50,64
端子ピッチ	7.62mm
適合電線	最大1.25mm ²
締付トルク範囲	0.5~0.75N・m(圧着端子接続時)
端子ねじ	M3×6L
定格電圧	125V
定格電流	1A
商用周波耐電圧	AC500V・1分間 (対アース間:AC1000V・1分間)
絶縁抵抗	1000M 以上 充電部 アース間 (DC500Vメガ)
耐振動性	10~55Hz/複振幅1.5mm
耐衝撃性	491m/s ² (50G)以上
周囲温度(動作)	-20~+55
周囲温度(保管)	-25~+85
相対湿度	45~85% R.H.
取り付け方法	DINレールまたは直接取り付け

UL・C-UL 規格認定仕様は156ページをご参照下さい。

* UL・C-UL 規格認定品は別途ご指定下さい。

セルフアップ/ねじアップ式7.62mmピッチ端子台 スリムサイズ

標準 MIL 規格コネクタ搭載機種



PS7DS-20V(垂直タイプ)
PS7DS-20H(水平タイプ)
PS7DS-20B(裏面タイプ)



PX7DS-20V(垂直タイプ)
PX7DS-20H(水平タイプ)
PX7DS-20B(裏面タイプ)

PS7DS
PX7DS

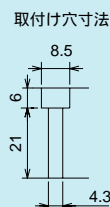
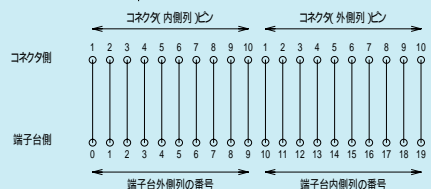
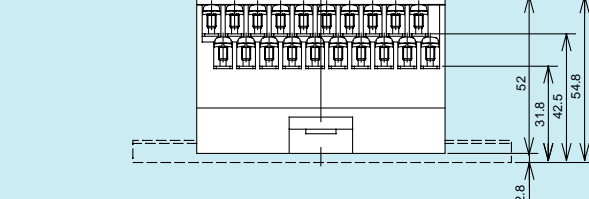
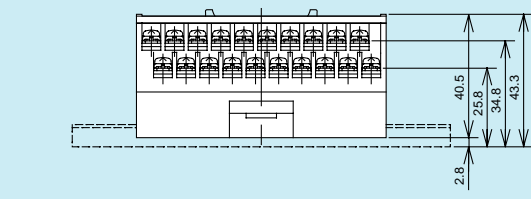
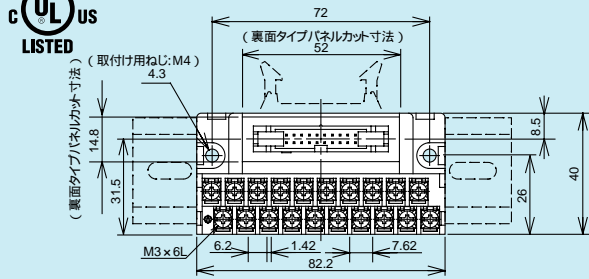
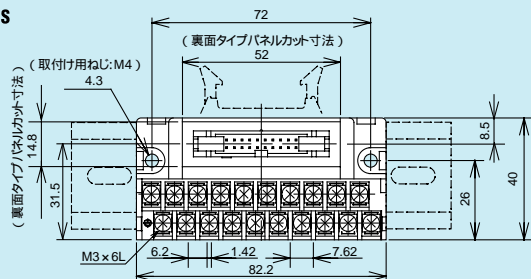

裏面タイプはコネクタピンの内側列と外側列が入れ替ります。



PS7DS-30V(垂直タイプ)
PS7DS-30H(水平タイプ)
PS7DS-30B(裏面タイプ)



PX7DS-30V(垂直タイプ)
PX7DS-30H(水平タイプ)
PX7DS-30B(裏面タイプ)

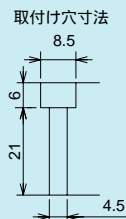
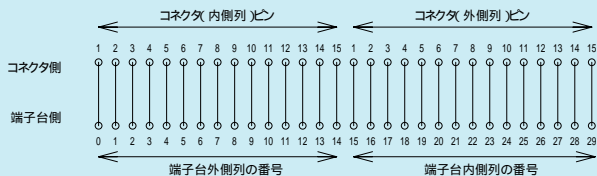
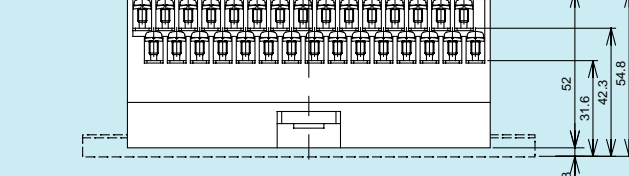
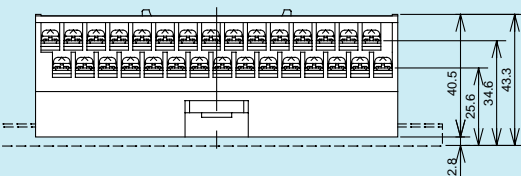
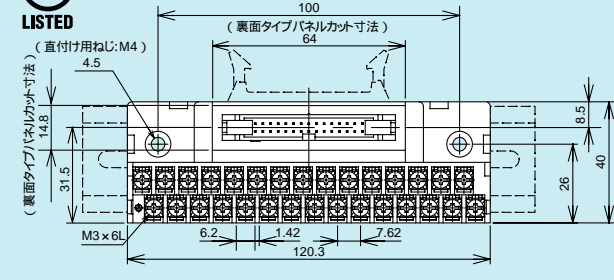
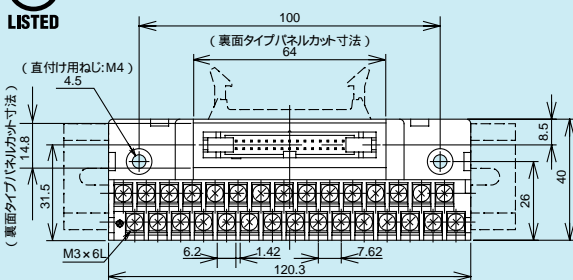

裏面タイプはコネクタピンの内側列と外側列が入れ替ります。

PS7DS/PX7DS series

標準 MIL 規格コネクタ搭載機種



PS7DS-34V(垂直タイプ)
PS7DS-34H(水平タイプ)
PS7DS-34B(裏面タイプ)



PX7DS-34V(垂直タイプ)
PX7DS-34H(水平タイプ)
PX7DS-34B(裏面タイプ)

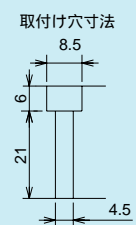
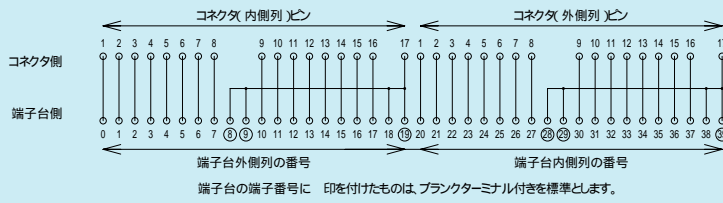
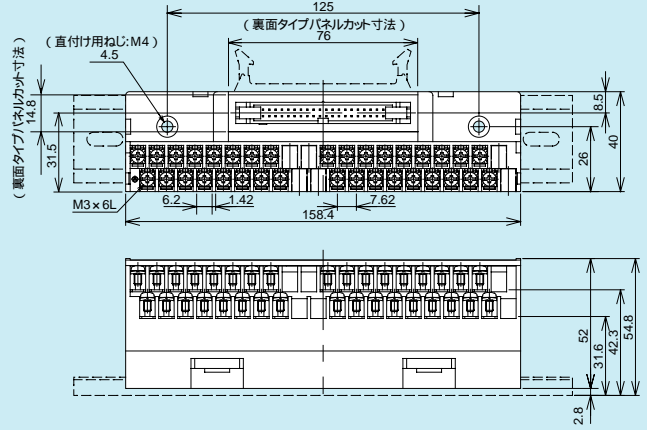
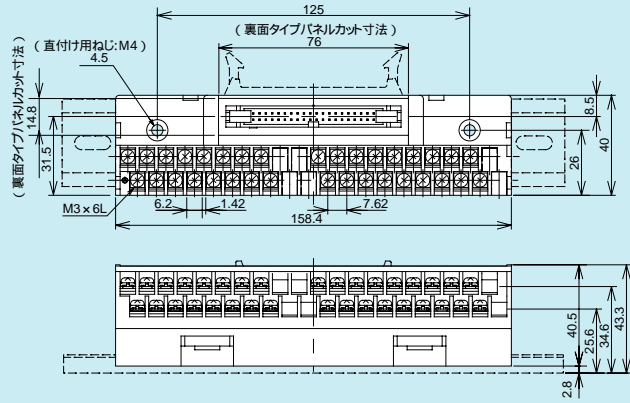

裏面タイプはコネクタピンの内側列と外側列が入れ替ります。



PS7DS-40V(垂直タイプ)
PS7DS-40H(水平タイプ)
PS7DS-40B(裏面タイプ)



PX7DS-40V(垂直タイプ)
PX7DS-40H(水平タイプ)
PX7DS-40B(裏面タイプ)

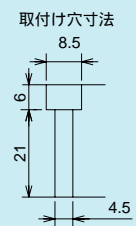
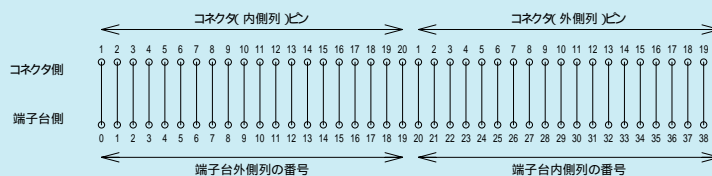
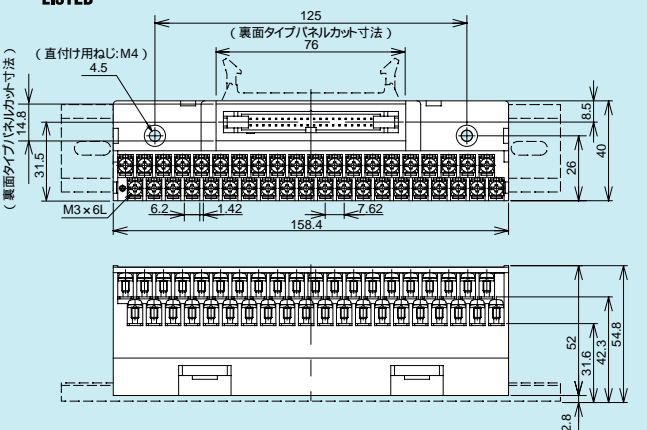
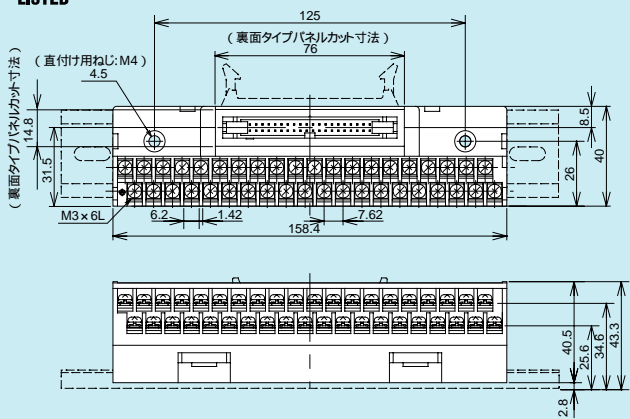

裏面タイプはコネクタピンの内側列と外側列が入れ替ります。

セルフアップ/ねじアップ式7.62mmピッチ端子台 スリムサイズ

標準 MIL 規格コネクタ搭載機種



PS7DS-50V(垂直タイプ)
PS7DS-50H(水平タイプ)
PS7DS-50B(裏面タイプ)



PX7DS-50V(垂直タイプ)
PX7DS-50H(水平タイプ)
PX7DS-50B(裏面タイプ)



PS7DS
PX7DS

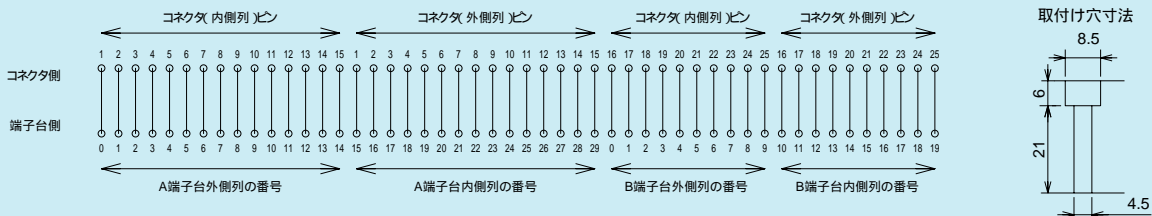
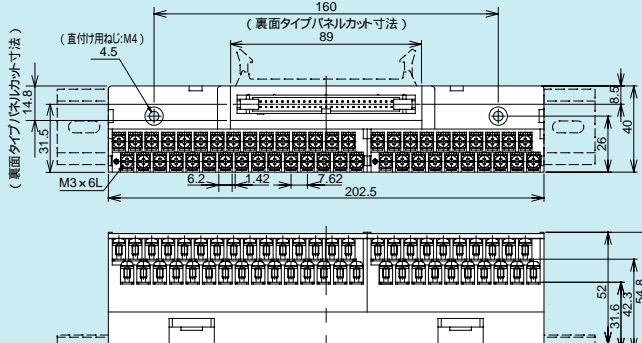
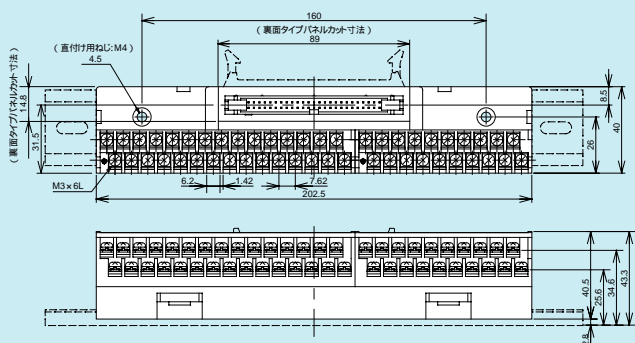

裏面タイプはコネクタピンの内側列と外側列が入れ替ります。



PS7DS-64V(垂直タイプ)
PS7DS-64H(水平タイプ)
PS7DS-64B(裏面タイプ)



PX7DS-64V(垂直タイプ)
PX7DS-64H(水平タイプ)
PX7DS-64B(裏面タイプ)

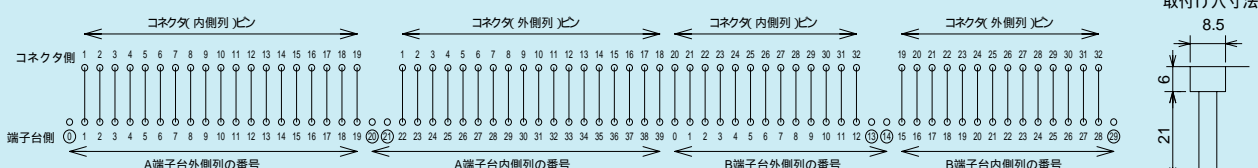
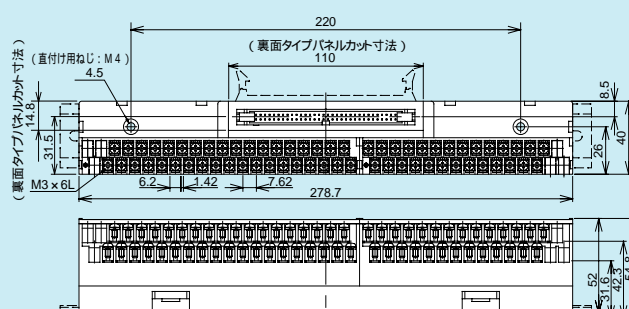
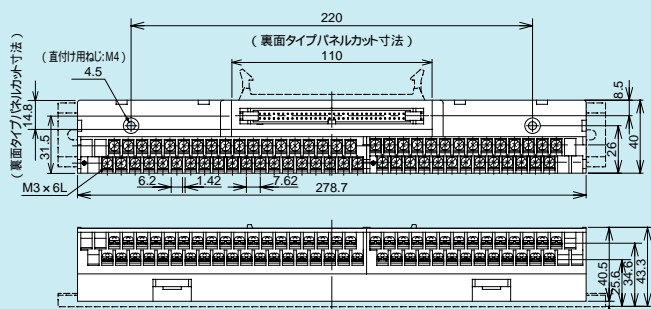

端子台の端子番号に印を付けたものは、ブランクターミナル付きを標準とします。

裏面タイプはコネクタピンの内側列と外側列が入れ替ります。

PS7DS/PX7DS series

UNILINE 対応機種



PS7DS-40V6U



PX7DS-40V6U

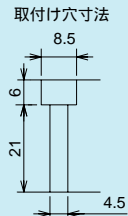
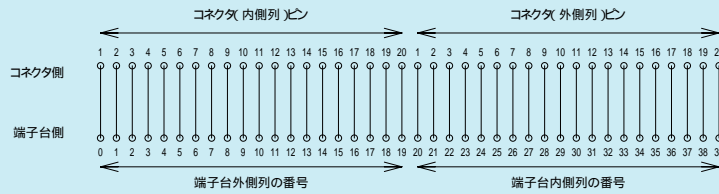
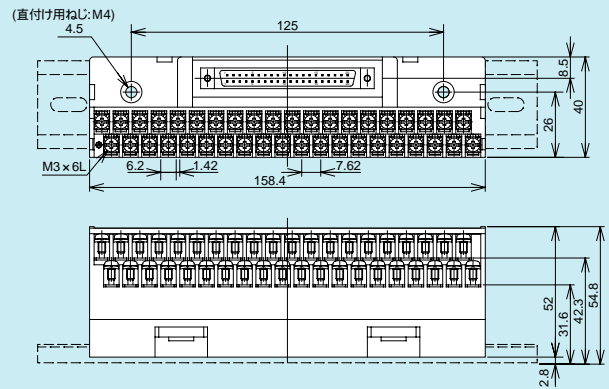
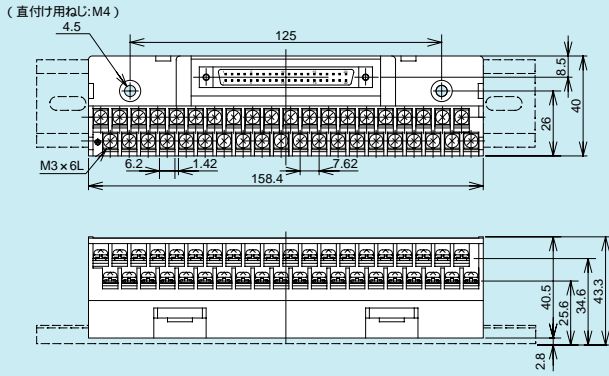

D サブコネクタ搭載機種



PS7DS-25V3A (JAE 製コネクタ形式: DB-25P-T-N)
 PS7DS-25V4A (ヒロセ製コネクタ形式: SDBB-25P)
 PS7DS-25B3A (JAE 製コネクタ形式: DB-25P-T-N)
 PS7DS-25B4A (ヒロセ製コネクタ形式: SDBB-25P)



PX7DS-25V3A (JAE 製コネクタ形式: DB-25P-T-N)
 PX7DS-25V4A (ヒロセ製コネクタ形式: SDBB-25P)
 PX7DS-25B3A (JAE 製コネクタ形式: DB-25P-T-N)
 PX7DS-25B4A (ヒロセ製コネクタ形式: SDBB-25P)

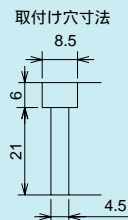
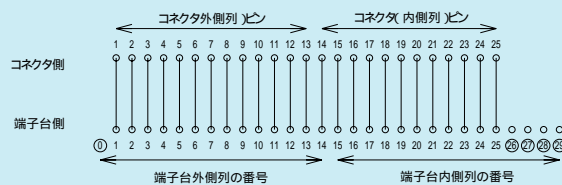
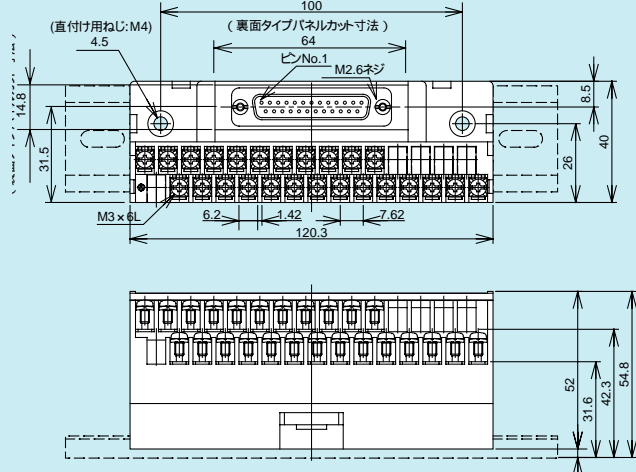
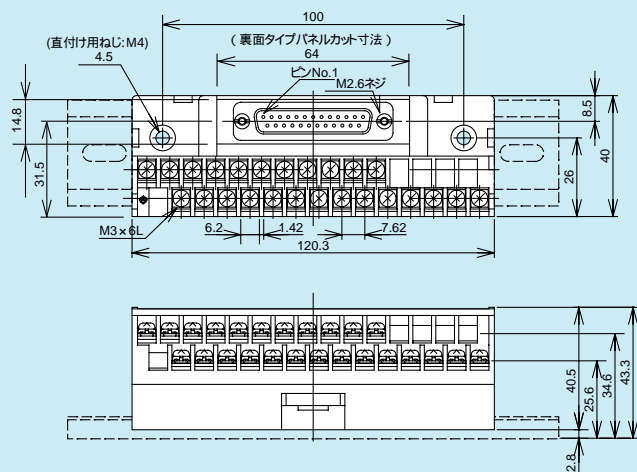

セルフアップ/ねじアップ式7.62mmピッチ端子台 スリムサイズ

D サブコネクタ搭載機種



PS7DS-37V3A (JAE 製コネクタ形式: DC-37P-T-N)
 PS7DS-37V4A (ヒロセ製コネクタ形式: SDCB-37P)
 PS7DS-37B3A (JAE 製コネクタ形式: DC-37P-T-N)
 PS7DS-37B4A (ヒロセ製コネクタ形式: SDCB-37P)



PX7DS-37V3A (JAE 製コネクタ形式: DC-37P-T-N)
 PX7DS-37V4A (ヒロセ製コネクタ形式: SDCB-37P)
 PX7DS-37B3A (JAE 製コネクタ形式: DC-37P-T-N)
 PX7DS-37B4A (ヒロセ製コネクタ形式: SDCB-37P)

PS7DS
PX7DS

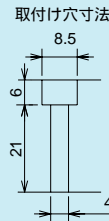
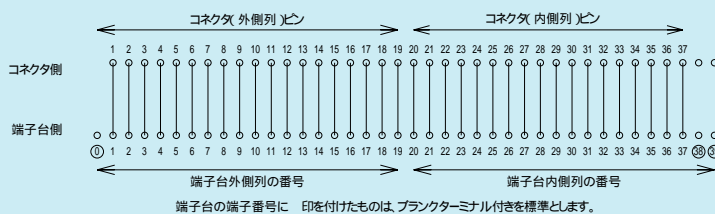
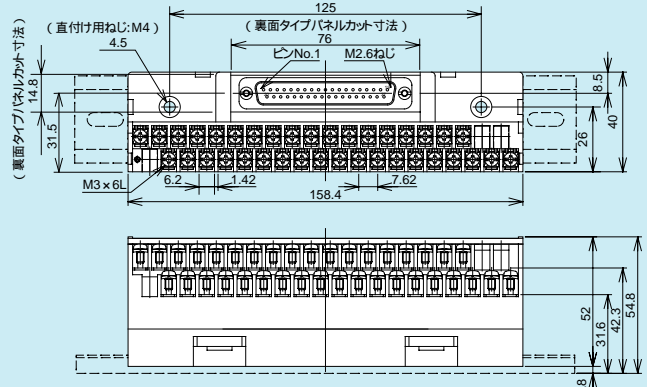
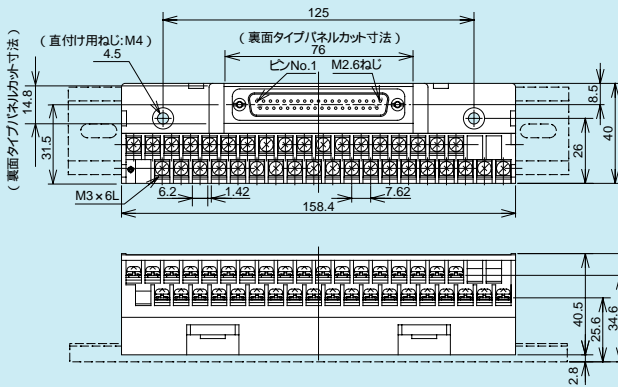

端子台の端子番号に 印を付けたものは、プランクターミナル付きを標準とします。

本多通信工業製 MR 形コネクタ搭載機種



PS7DS-20V8 (雄コネクタ形式: MR-20RMD2)
 PS7DS-20V8-F (雌コネクタ形式: MR-20RFD2)
 PS7DS-20B8 (雄コネクタ形式: MR-20RMD2)
 PS7DS-20B8-F (雌コネクタ形式: MR-20RFD2)



PX7DS-20V8 (雄コネクタ形式: MR-20RMD2)
 PX7DS-20V8-F (雌コネクタ形式: MR-20RFD2)
 PX7DS-20B8 (雄コネクタ形式: MR-20RMD2)
 PX7DS-20B8-F (雌コネクタ形式: MR-20RFD2)

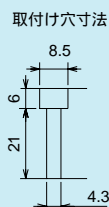
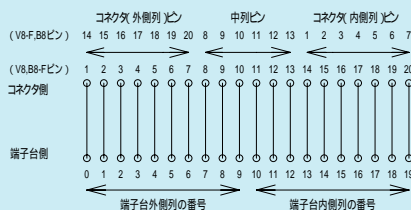
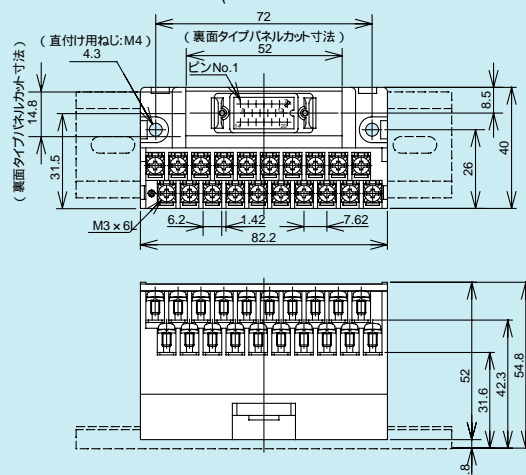
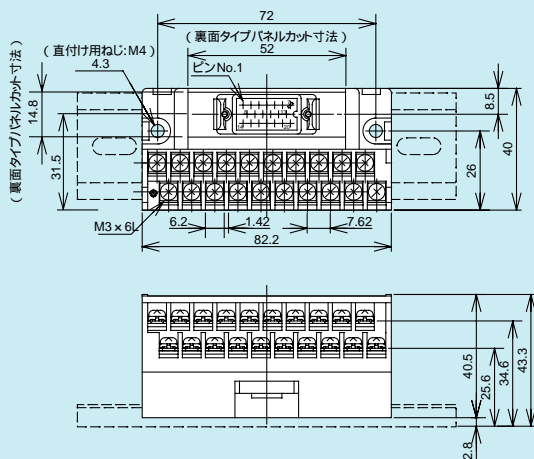

PS7DS/PX7DS series

セルフアップ/ねじアップ式7.62mmピッチ端子台
スリムサイズ

本多通信工業製 MR 形コネクタ搭載機種



- PS7DS-34V8 (雄コネクタ形式: MR-34RMD2)
- PS7DS-34V8-F (雌コネクタ形式: MR-34RFD2)
- PS7DS-34B8 (雄コネクタ形式: MR-34RMD2)
- PS7DS-34B8-F (雌コネクタ形式: MR-34RFD2)



- PX7DS-34V8 (雄コネクタ形式: MR-34RMD2)
- PX7DS-34V8-F (雌コネクタ形式: MR-34RFD2)
- PX7DS-34B8 (雄コネクタ形式: MR-34RMD2)
- PX7DS-34B8-F (雌コネクタ形式: MR-34RFD2)

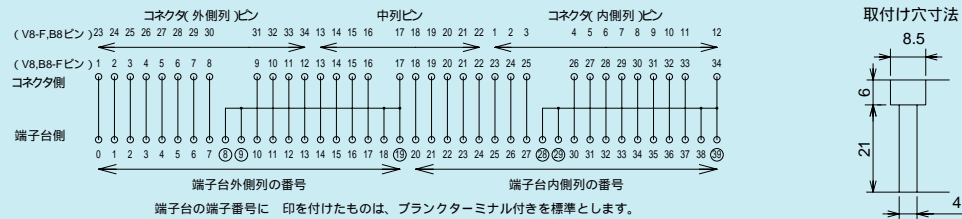
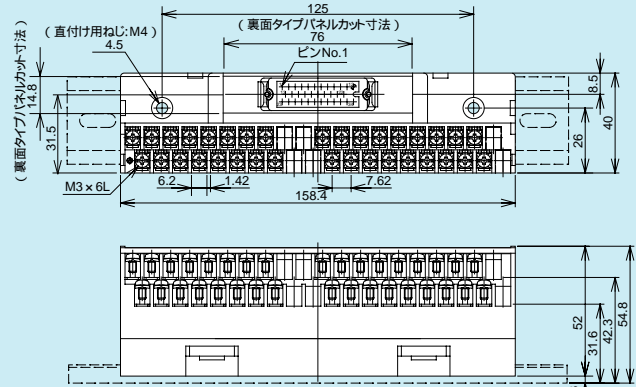
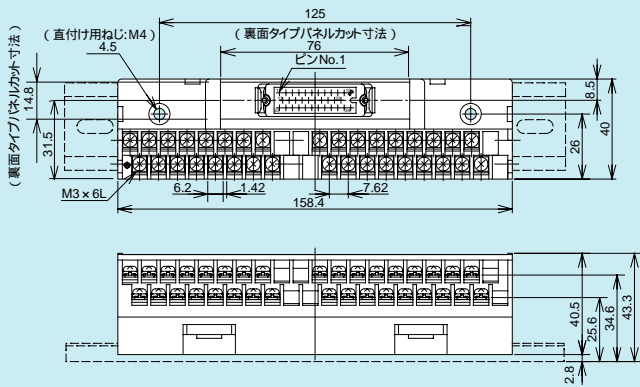

端子台の端子番号に 印を付けたものは、ブランクターミナル付きを標準とします。



- PS7DS-50V8 (雄コネクタ形式: MR-50RMD2)
- PS7DS-50V8-F (雌コネクタ形式: MR-50RFD2)
- PS7DS-50B8 (雄コネクタ形式: MR-50RMD2)
- PS7DS-50B8-F (雌コネクタ形式: MR-50RFD2)



- PX7DS-50V8 (雄コネクタ形式: MR-50RMD2)
- PX7DS-50V8-F (雌コネクタ形式: MR-50RFD2)
- PX7DS-50B8 (雄コネクタ形式: MR-50RMD2)
- PX7DS-50B8-F (雌コネクタ形式: MR-50RFD2)

